

Вид спереди

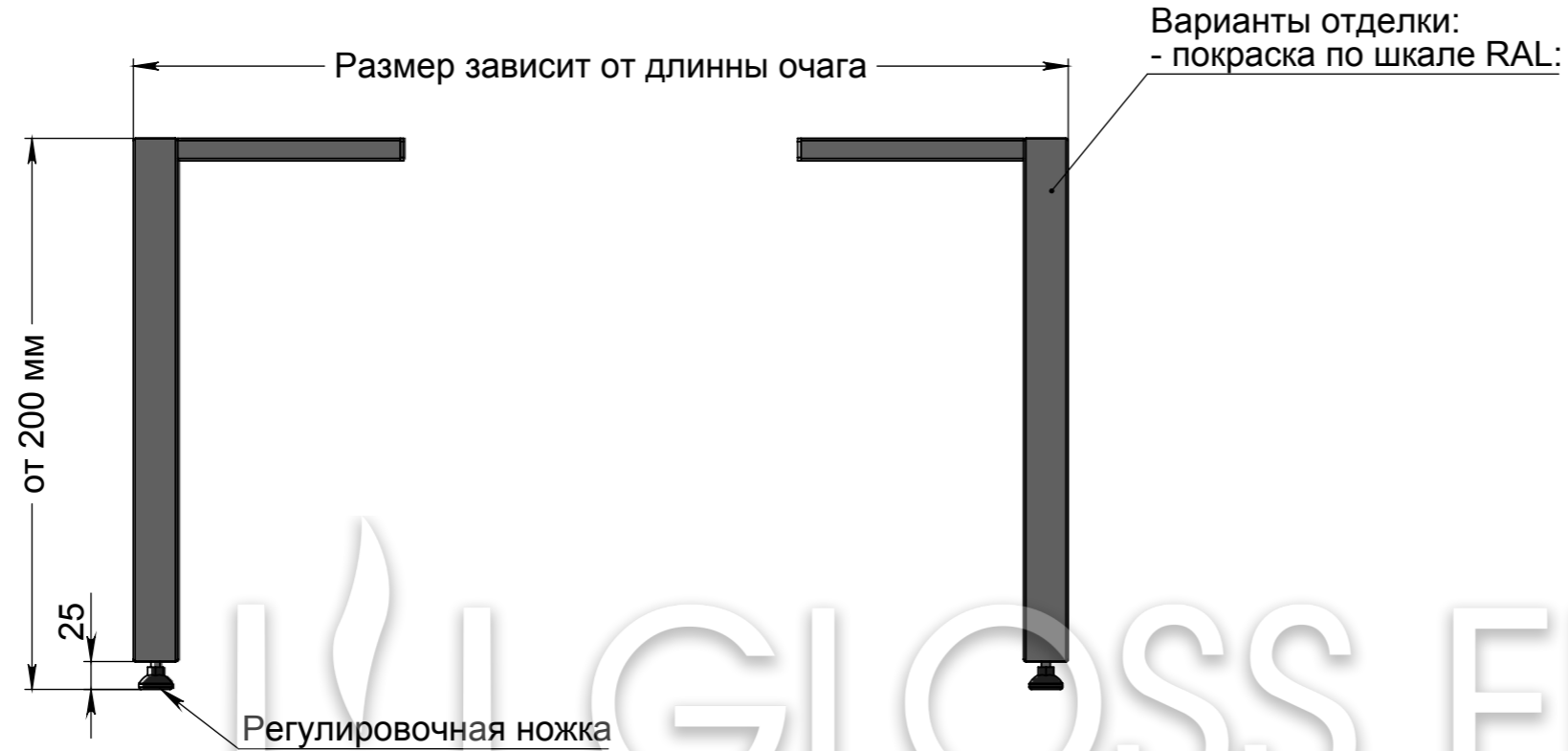

Вид с торца

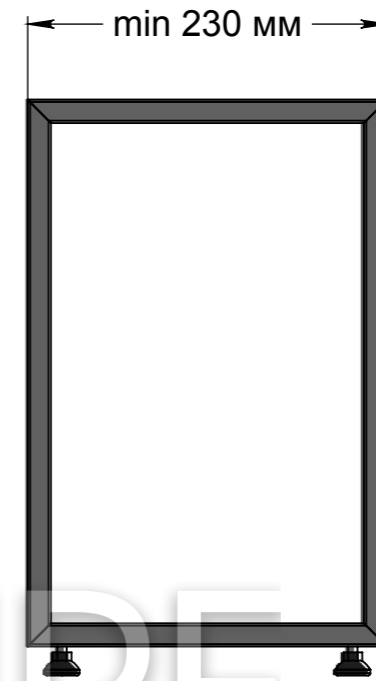

Вид сверху

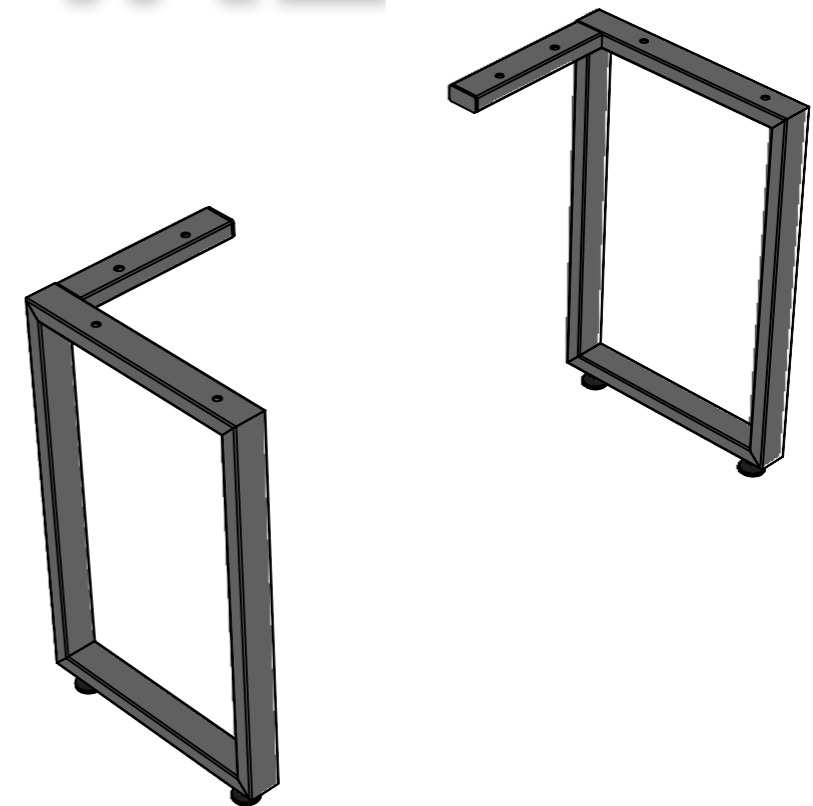
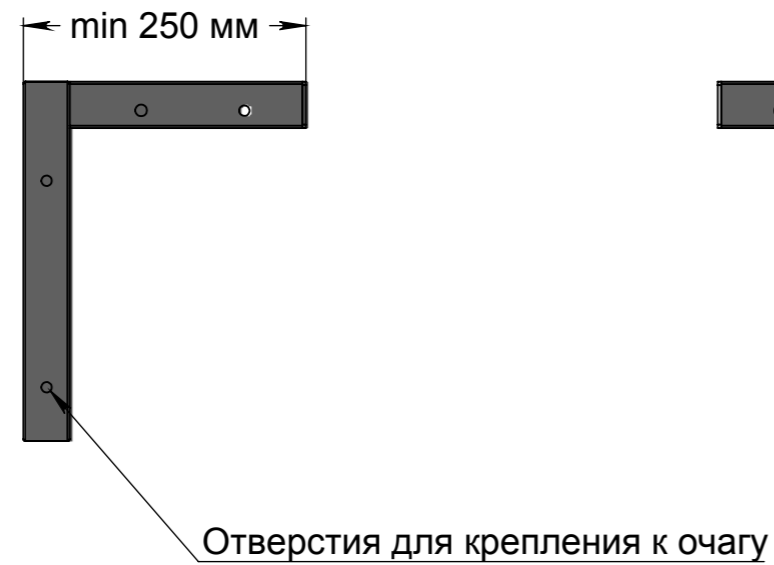

Инв. № подл.	Подп. и дата	Взам. инв. №	Инв. № дубл.	Подп. и дата

Изм.	Лист	№ докум.	Подп.	Дата

Биокамин с черным стеклом на задней стенке и топливным блоком Далекс

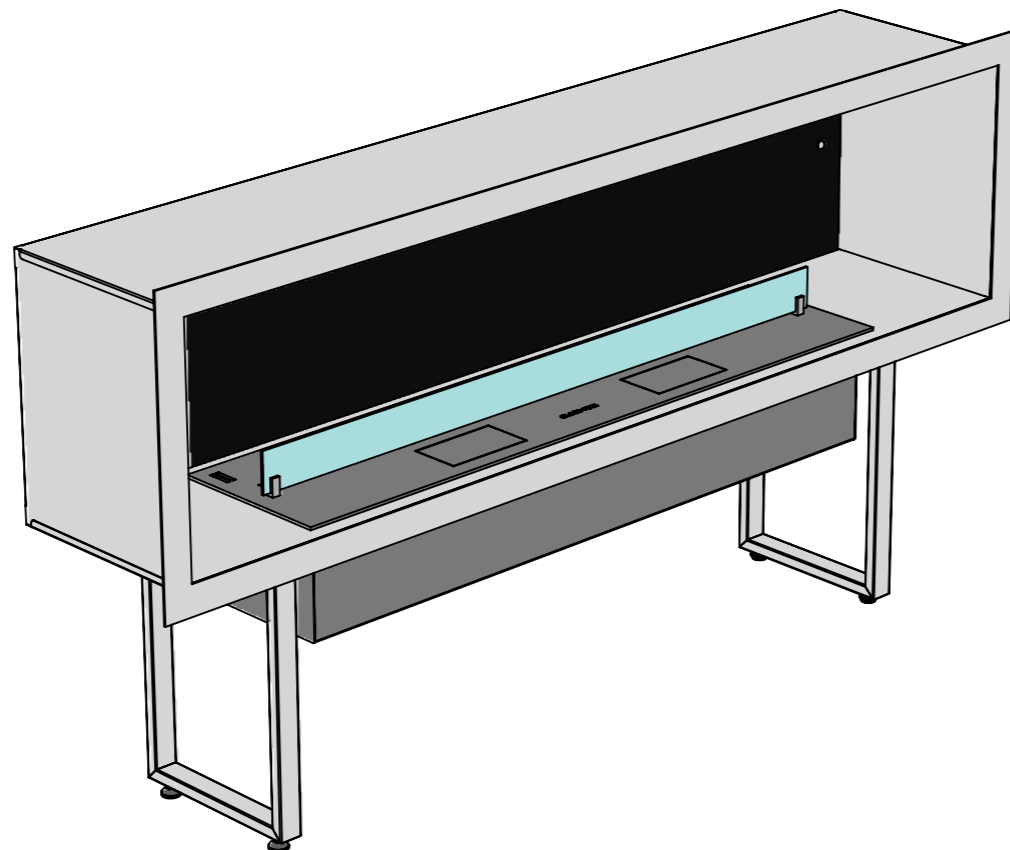
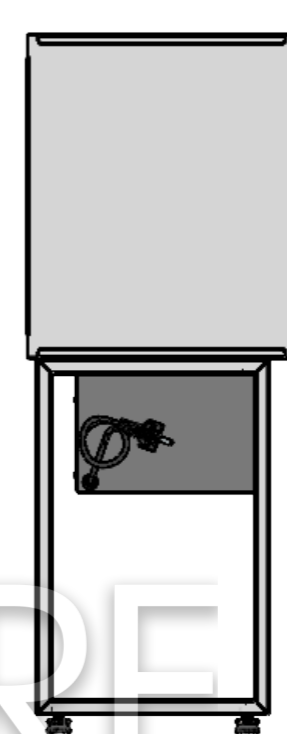
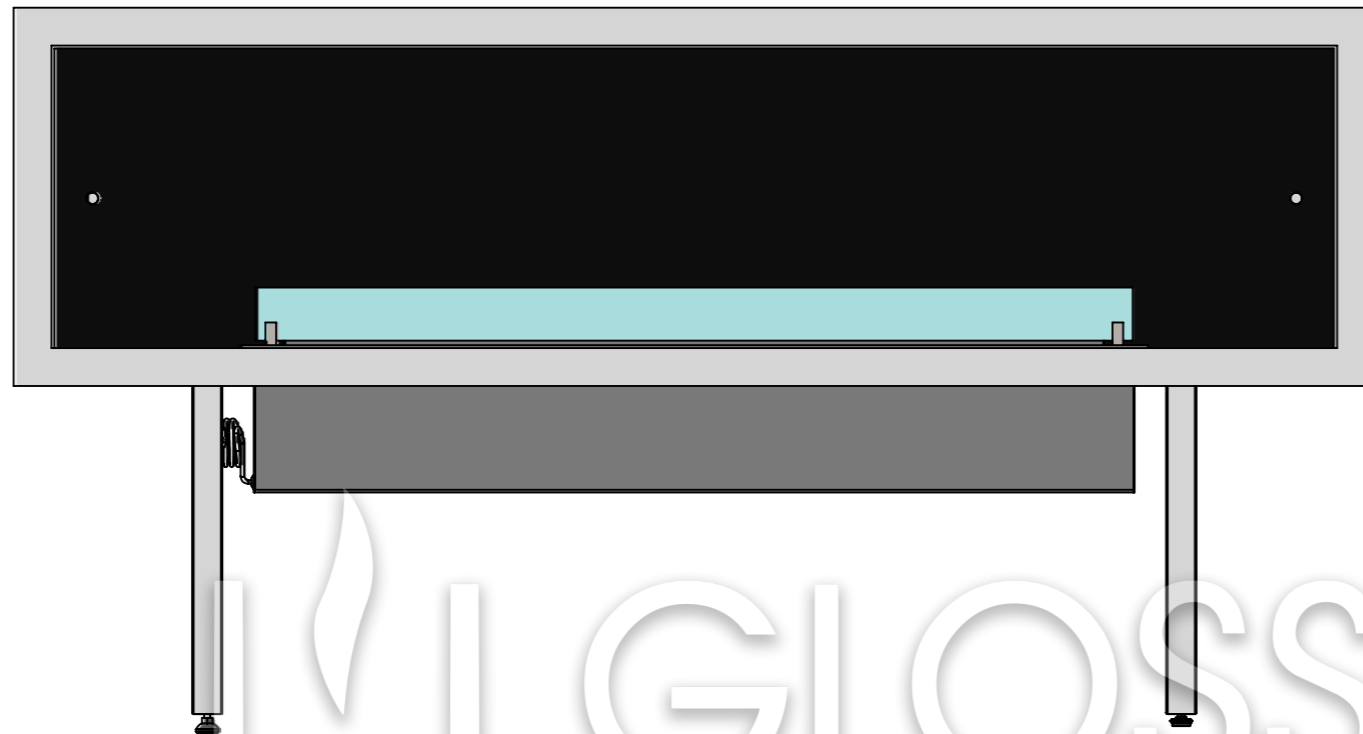

GLOSS FIRE

Инв. № подл.	Подп. и дата	Взам. инв. №	Инв. № дубл.	Подп. и дата

Изм.	Лист	№ докум.	Подп.	Дата	Опорные стойки для биокамина	Лист
						2